

Ausführungsmöglichkeiten

Innenfensterbänke

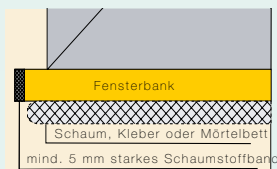

Beidseitig ca. 2 cm in die Laibung eingeputzt:

Seitlich ist ein Dehnungsausgleich von je mind. 5 mm zu gewährleisten.

Zum Dehnungsausgleich an beiden Stirnseiten ein **Dehnfugenband** aufbringen (z.B. 19 x 5 mm)

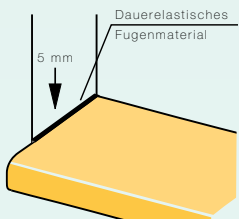
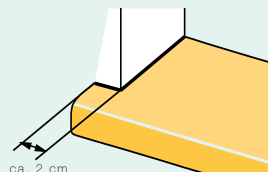

Nachträglich in die fertig verputzte Laibung eingesetzt:

An beiden Fensterbankenden eine mind. 5 mm breite Fuge aus elastischem Dichtstoff (z.B. helopal Fensterbank Montagekleber MS) zur Laibung hin anbringen. Siehe „Silikonfuge richtig ausführen“.

Befestigung mit Konsolen

Ab einem Vorsprung von 10 cm sind die Fensterbänke zusätzlich mit Konsolen zu unterstützen. Dabei werden die Fensterbänke mit **helopal Fensterbank Montagekleber MS** auf die Konsolen **verklebt**.

Konsolenabstand:

- im Normalbereich max. 60 cm
- bei Belastung max. 40 cm

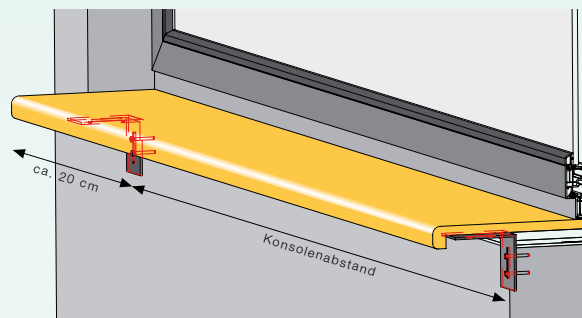

„Silikonfuge“ richtig ausführen

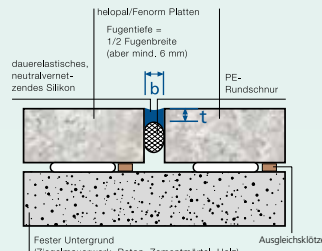

Fugentiefe = 1/2 Fugenbreite (mind. 6 mm).

Die vorhandene Fuge wird mit geeignetem Hinterfüllmaterial (z.B. geschlossenzelliger PE-Rundschnur) und dauerelastischem Dichtstoff (neutralvernetztes Silikon) dicht und hohlraumfrei verschlossen.

Alternativ können Fugen auch mit vorkomprimierten, selbstrückstellenden Fugendichtbändern abgedichtet werden.

Hinweis: Fugen aus elastischen Dichtstoffen (z.B. Silikonfugen) sind Wartungsfugen und daher in regelmäßigen Abständen zu überarbeiten bzw. zu erneuern.

Reinigung & Pflege

Oberfläche regelmäßig mit feuchtem, weichem Tuch und Haushaltsreiniger reinigen. Scheuermittel und kratzende Schwämme nur bei hartnäckiger Verschmutzung verwenden! Pflegemittel ist nicht nötig!

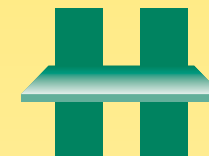

HIRTH

FENSTERBÄNKE

Gesellschaft m.b.H.

3812 Groß Siegharts, Lagerhausweg 2

Österreich:

Telefon: +43 (0) 28 47 / 22 53
Fax: +43 (0) 28 47 / 24 42 oder 28 55

Deutschland:

Telefon: +49 (0) 84 41 / 859 09 45
Fax: +49 (0) 84 41 / 859 08 93

E-Mail: office@hirth.eu

Ihr Spezialist für Fensterbänke, Mauerabdeckungen, Stufenplatten und Bodendielen

Montagerichtlinien

HIRTH - IFB



ACHTUNG: Bei nicht fachgerecht durchgeführter Montage können wir für Folgeschäden keine Haftung übernehmen!

Mit dieser Ausgabe 10/2015 verlieren alle alten Montagerichtlinien ihre Gültigkeit!

www.hirth.eu

Transport & Lagerung

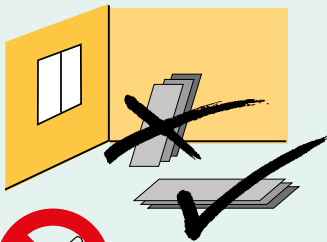

Die Fensterbänke eben liegend transportieren und lagern.

Hinweis: **Fensterbänke vor Nässe und zu hoher Feuchtigkeit schützen!** Bei Verputzarbeiten die Fensterbank zusätzlich mit Karton abdecken.



NICHT AUF DEN FENSTERBÄNKEN SCHNEIDEN!

Fensterbankvorsprung und -neigung

Bereits beim Ausmessen der Fensterbänke muss der **Fensterbankvorsprung** berücksichtigt werden.

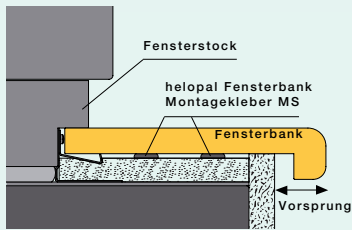

Unsere Empfehlung:

4 cm bis max. 10 cm

Ab 10 cm: Befestigung mit Konsolen erforderlich

Bei Innenfensterbänken ist **keine Neigung erforderlich**.

Montagehinweise

Zur **Vermeidung von Kondensat** sind Fensterbänke **hohlraumfrei** zu montieren. Im Brüstungsbereich die **Hohlräume vollflächig** schließen z.B. mit einem Glattstrich oder einer geeigneten Dämmstoffplatte.

Zu hohe **Bau- und Raumluftfeuchte** beim Einbau der Fensterbänke **vermeiden**.

Die **Längenänderung** von **bis zu 3 mm/lfm** (Ausdehnung und Schrumpfung) dieser „Holz“-Fensterbänke durch Temperatur- und Luftfeuchteschwankungen ist bei der Planung, beim Ausmessen und beim Einbau zu berücksichtigen. Die Länge der einzelnen Fensterbänke ist abzustimmen und es müssen **ausreichend breite Dehnfugen** vorgesehen werden (siehe Stoß- und Eckabdichtung).

Bei **stumpfer Montage** der Fensterbänke direkt an den Fensterrahmen ist die **Anschlussfuge mit** einem ausreichend tiefen **Profil** (mind. 8 mm) **abzudecken** bzw. ein geeignetes Montageprofil anzubringen.

Montagemöglichkeiten

Mit Fenorm 2K-Montageschaum

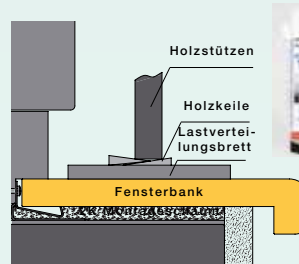

Achtung: nachdruckfreien Fenorm 2K-Montageschaum verwenden und Verarbeitungshinweise beachten!

Hinweis: Um eine Verformung der Fensterbänke durch Drücken des Montageschaums zu verhindern, sind diese nach oben hin gut abzustützen, bis der Schaum vollständig ausgehärtet ist (ca. 6 Std.).

Wir empfehlen eine Schaumstärke von **20 mm** nicht zu überschreiten.

Mit helopal Fensterbank Montagekleber MS

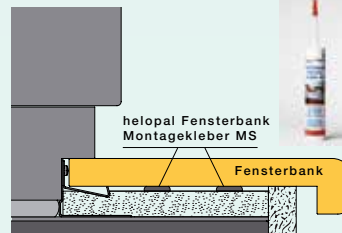

Die Fenorm Fensterbank mittels dauerelastischen Kleber (**helopal Fensterbank Montagekleber MS**) auf das vorgerichtete Mauerwerk kleben. Den Kleber raupenförmig im Abstand von ca. 20 cm auftragen. Raupenhöhe ca. 10 mm. Kleberstärke ausgehärtet 3 bis max. 8 mm.

Hinweis: Die Klebeflächen müssen sauber, trocken, tragfähig, glatt, eben und rissfrei sein. Vertiefungen sind dauerhaft auszugleichen. Gegebenenfalls ist ein Glattstrich aufzubringen.

Mit Mörtelkralle im Mörtelbett

Aufgrund feuchtebedingter Längenänderung der Fensterbänke wird diese Montageart nur bedingt (für max. 2 m Länge) empfohlen! Siehe auch „Montagehinweise“.

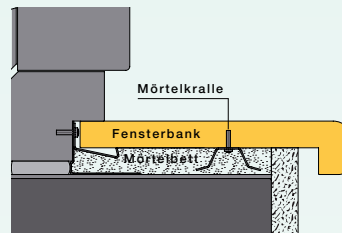

Die Fenorm Fensterbank wird mit Mörtelkrallen (3 Stk./lfm) versehen und in dem noch nicht abgebandenen Mörtelbett (Stärke 1,5 bis max. 3 cm) versetzt. Die Mörtelkrallen sorgen für eine dauerhafte Verbindung zwischen Fensterbank und Mörtelbett (Zementmörtel).

Hinweis: Mörtel nicht zu nass abmischen. Bei hoher Baufeuchte Mauerwerk zuerst trocknen lassen. Nach der Montage für ausreichende Belüftung sorgen.

Stoß- und Eckabdichtung

z.B. bei Erker, Überlängen, etc.

mit **dauerelastischem Dichtstoff** neutralvernetzendes Silikon siehe „Silikonfuge richtig ausführen“

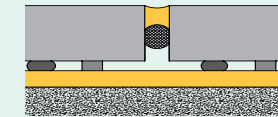

Fugentiefe = 1/2 Fugenbreite (mind. 6 mm)

Dehnfugenbreite: mind. 5 mm

bei Fenorm helodur mit **Stoß- bzw. Eckverbinder** 90° Inneneck - aus Kunststoff (auf Anfrage)

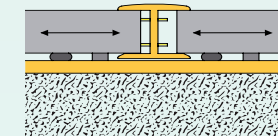

Dehnfugenbreite: 10 mm



Eckverbinder helodur 90° Inneneck; Kunststoff weiß



Stoßverbinder helodur; Kunststoff weiß

Zubehör

Montagehilfen (mind. 3 Stk./lfm)

Erleichtern die Montage. Aufwändiges Unterkeilen entfällt.

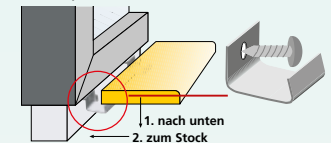

Mörtelkrallen inkl. Schraube (mind. 3 Stk./lfm)

- zur Verankerung der Fensterbank im Mörtelbett
- Mörtelkrallen mit den beiliegenden Schrauben auf der Fensterbankrückseite befestigen

